



## Προγραμματιστής μπαταρίας WPX Εγχειρίδιο χρήσης



### Πίνακας περιεχομένων

<b>Χειριστήρια και Ενδείξεις</b> .....	2	<b>Χειροκίνητο πότισμα</b> .....	4
Τρόποι λειτουργίας .....	2	Χειροκίνητη έναρξη με το πάτημα	
<b>Εισαγωγή</b> .....	2	ενός πλήκτρου .....	4
<b>Λειτουργία και Εγκατάσταση</b> .....	2	Εποχιακή ρύθμιση .....	4
Γρήγορος προγραμματισμός™ .....	2	<b>Ειδικά χαρακτηριστικά</b> .....	5
Ρύθμιση Ημερομηνίας & Ώρας.....	2	Καθυστέρηση ποτίσματος.....	5
Ρύθμιση προγράμματος άρδευσης.....	3	Αποθήκευση προεπιλογής .....	5
Επιλογή ζώνης .....	3	Επαναφορά προεπιλογής .....	5
Ρύθμιση χρόνου εκτέλεσης ποτίσματος		Επαναφορά εργοστασιακών	
ζώνης .....	3	ρυθμίσεων.....	5
Ρύθμιση ώρας εκκίνησης ποτίσματος ζώνης .	3	Παράκαμψη αισθητήρα βροχής.....	5
Ρύθμιση ημερών ποτίσματος ζώνης .....	3	<b>Εγκατάσταση</b> .....	5
Προσαρμοσμένες ημέρες.....	3	Καλωδίωση βαλβίδας .....	5
Επιλογές ημέρας ποτίσματος .....	3	Μπαταρίες.....	6
Κύκλος ποτίσματος .....	3	Αντικατάσταση μπαταριών.....	6
Μονές ημέρες / Ζυγές ημέρες.....	4	Προαιρετικός αισθητήρας βροχής.....	6
<b>Αυτόματη λειτουργία</b> .....	4	<b>Αντιμετώπιση προβλημάτων</b> .....	7
<b>Εκτός λειτουργίας</b> .....	4		

## Χειριστήρια και Ενδείξεις

### Τρόποι λειτουργίας

- **Ρύθμιση ημερομηνίας & ώρας** - Ρύθμισης της τρέχουσας ημερομηνίας και ώρας (επιλέξτε 12ωρη ή 24ωρη μορφή).
- **Ρύθμιση προγράμματος άρδευσης** - Επεξεργασία προσαρμοσμένων προγραμμάτων τα οποία λειτουργούν αυτόματα.
- **Εποχιακή ρύθμιση** - Αύξηση ή μείωση της διάρκειας ποτίσματος (Χρόνοι εκτέλεσης) ποσοστιαία για όλες τις ζώνες.
- **Αυτόματη λειτουργία** - Το πότισμα γίνεται αυτόματα σύμφωνα με τα προγραμματισμένα προγράμματα άρδευσης.

### Χειροκίνητο πότισμα / Εκτός λειτουργίας

- **Χειροκίνητο πότισμα** - Άμεση εκκίνηση ποτίσματος για όλες (ALL) τις ζώνες ή για οποιαδήποτε ζώνη.
- **Εκτός λειτουργίας (OFF)** - Σταματά οποιοδήποτε ενεργό πότισμα και απενεργοποιεί την αυτόματη άρδευση.

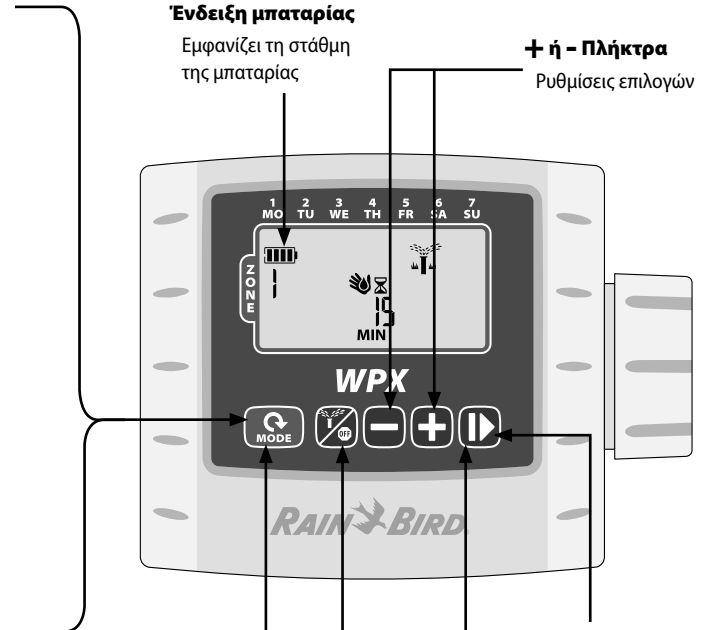
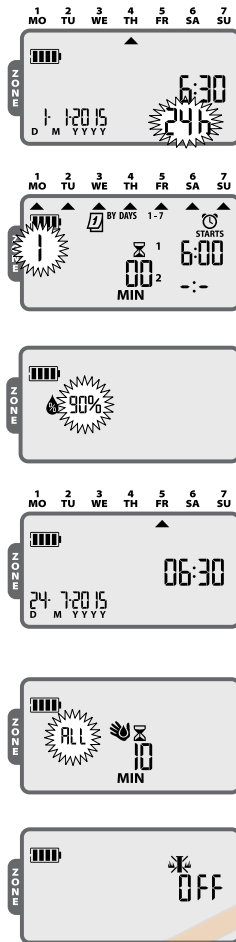

## Εισαγωγή

Ευχαριστούμε που επιλέξατε τον προγραμματιστή μπαταρίας WPX της Rain Bird. Ο WPX είναι σχεδιασμένος να παρέχει αυτόματη άρδευση όπου δεν υπάρχει παροχή ρεύματος ή σε περιοχές όπου η εγκατάσταση καλωδίωσης δεν είναι εφικτή.

## Λειτουργία και εγκατάσταση

### Γρήγορος προγραμματισμός™ (Contractor Rapid Programming™)

Κατά τον αρχικό προγραμματισμό, ο προγραμματιστής αντιγράφει αυτόματα τις ώρες εκκίνησης και τις ημέρες ποτίσματος από τη Ζώνη 1 σε όλες τις υπόλοιπες ζώνες.

- ! **ΣΗΜΕΙΩΣΗ:** Εάν πολλαπλές ζώνες διαθέτουν τις ίδιες ώρες ποτίσματος ή εάν αυτές συμπίπτουν, ο προγραμματιστής θα ποτίσει τις ζώνες με τη σειρά (δε μπορούν να λειτουργούν πολλαπλές ζώνες ταυτόχρονα).
- ! **ΣΗΜΕΙΩΣΗ:** Οι αλλαγές στο πρόγραμμα μιας ζώνης οι οποίες έγιναν μετά από τον αρχικό προγραμματισμό θα επηρεάσουν μόνο τη ζώνη που τροποποιείται.
- ! **ΣΗΜΕΙΩΣΗ:** Μπορείτε να επανενεργοποιήσετε τη λειτουργία Γρήγορου προγραμματισμού™ επαναφέροντας τις εργοστασιακές ρυθμίσεις (δείτε σελίδα 11).

## Ρύθμιση ημερομηνίας & Ώρας

Πατήστε το κουμπί **MODE** μέχρι να εμφανιστεί η οθόνη της **Ρύθμισης Ημερομηνίας & Ώρας**.

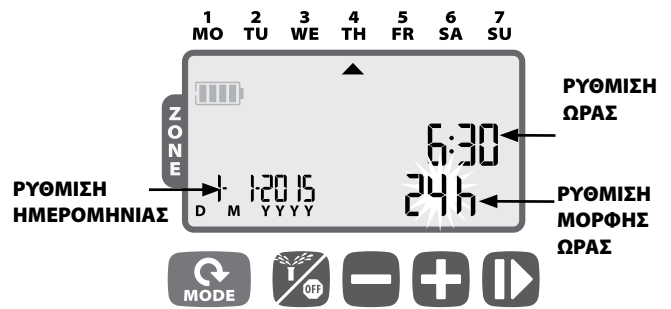

- ▶ Πατήστε το **+ ή -** για να ορίσετε τη μορφή της ώρας (12ωρη ή 24ωρη), και στη συνέχεια πατήστε **>**
- ▶ Πατήστε **+ ή -** για να ρυθμίσετε την ώρα (βεβαιωθείτε ότι χρησιμοποιείται η σωστή ρύθμιση AM/PM κατά τη χρήση της 12ωρης μορφής), στη συνέχεια πατήστε **>** για να ρυθμίσετε τα λεπτά, και πατήστε **>**
- ▶ Πατήστε **+ ή -** για να ρυθμίσετε το έτος (YYYY), στη συνέχεια πατήστε **>** για να ρυθμίσετε την ημέρα (D), και το μήνα (M). Εάν έχετε επιλέξει 12ωρη μορφή, η μορφή της ημέρας θα εμφανιστεί ως M/D/YYYY.

## Ρύθμιση προγράμματος άρδευσης

Πατήστε το πλήκτρο **MODE** μέχρι να εμφανιστεί η οθόνη της Ρύθμισης προγράμματος άρδευσης.

### 1 Επιλογή ζώνης

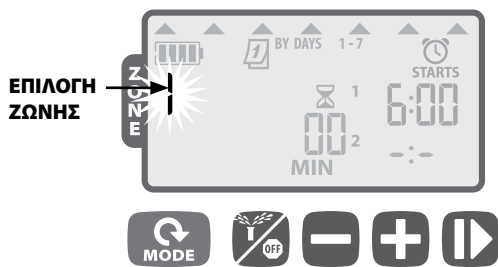

- ▶ Πατήστε **+** ή **-** για να επιλέξετε τον αριθμό ζώνης, και στη συνέχεια πατήστε **▶▶**

### 2 Ρύθμιση χρόνου εκτέλεσης ποτίσματος ζώνης

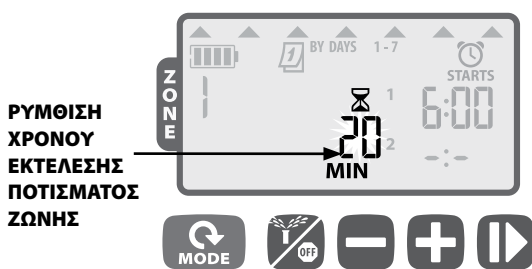

- ▶ Πατήστε το **+** ή **-** για να ορίσετε το χρόνο εκτέλεσης (σε λεπτά), και στη συνέχεια πατήστε **▶▶**

**!** **ΣΗΜΕΙΩΣΗ:** Οι χρόνοι εκτέλεσης μπορούν να ρυθμιστούν μεταξύ 1 έως 240 λεπτών.

### 3 Ρύθμιση ώρας εκκίνησης ποτίσματος ζώνης



- ▶ Πατήστε **+** ή **-** για να ορίσετε τον 1ο Χρόνο έναρξης για την επιλεγμένη Ζώνη η προεπιλεγμένη ρύθμιση είναι 06:00, και στη συνέχεια πατήστε **▶▶**

- ▶ Πατήστε **+** ή **-** για να ορίσετε τον επόμενο Χρόνο έναρξης, ή πατήστε **▶▶** ξανά για να προχωρήσετε στη Ρύθμιση ημερών ποτίσματος.

**↻** **ΕΠΑΝΑΛΑΒΕΤΕ τη λειτουργία** για να ορίσετε συμπληρωματικούς Χρόνους έναρξης, μέχρι έξι για αυτή τη Ζώνη.

**!** **ΣΗΜΕΙΩΣΗ:** Οι ρυθμίσεις ορίζονται με διάστημα προσάυξησης 10 λεπτών.

**!** **ΣΗΜΕΙΩΣΗ:** Για να καταργήσετε ένα Χρόνο έναρξης, πατήστε **+** ή **-** μέχρι να εμφανιστεί η ένδειξη **OFF**. (Η ένδειξη **OFF** είναι ακριβώς πριν από το 0:00 ή 12:00 AM.)

**!** **ΣΗΜΕΙΩΣΗ:** Ο προγραμματιστής δεν ποτίζει πολλαπλές ζώνες ταυτόχρονα. Εάν δύο ή περισσότερες ζώνες διαθέτουν τους ίδιους (ή συμπίπτουν) χρόνους έναρξης, ο προγραμματιστής θα

περιμένει μέχρι να ολοκληρωθεί το πότισμα της πρώτης ζώνης πριν συνεχίσει με τις υπόλοιπες ζώνες με τη σειρά. Αυτή η μέθοδος ονομάζεται "παράθεση χρόνων έναρξης με τη σειρά".

### 4 Ρύθμιση ημερών ποτίσματος ζώνης

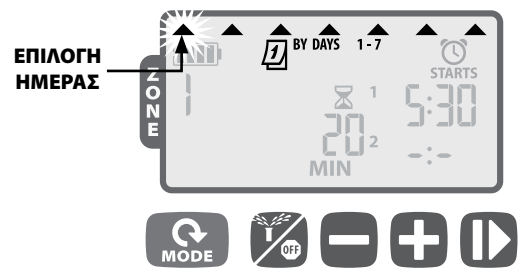

#### Προσαρμοσμένες ημέρες

- ▶ Πατήστε το **+** (για να ενεργοποιήσετε) ή **-** (για να απενεργοποιήσετε) την επιλεγμένη ημέρα που αναβοσβήνει. Ο κέρσορας θα προχωρήσει αυτόματα στην επόμενη Επιλογή ημέρας.

**↻** **ΕΠΑΝΑΛΑΒΕΤΕ την ενέργεια** για να ρυθμίσετε την κάθε ημέρα της εβδομάδας όπως επιθυμείτε.

**↻** **ΕΠΑΝΑΛΑΒΕΤΕ τα Βήματα 1-4** για να ρυθμίσετε τις επιπλέον Ζώνες όπως επιθυμείτε.

- ▶ Όταν ολοκληρώσετε τον προγραμματισμό, πατήστε το πλήκτρο **MODE** μέχρι να εμφανιστεί η ένδειξη **AUTO RUN** στην οθόνη.

#### Επιλογές ημέρας ποτίσματος

Υπάρχουν επίσης διαθέσιμες επιπλέον επιλογές ημέρας ποτίσματος:

- **Κύκλος ποτίσματος (μέρες)** (1-30)
- **Μονές ημέρες** (ΔΕΝ θα ποτίσει στις 31 του μήνα)
- **Ζυγές ημέρες**

Για να αλλάξετε τον τύπο ημέρας ποτίσματος ζώνης, απλά πατήστε τα πλήκτρα **+** και **-** ταυτόχρονα κατά τη ρύθμιση των Ημερών ποτίσματος ζώνης.

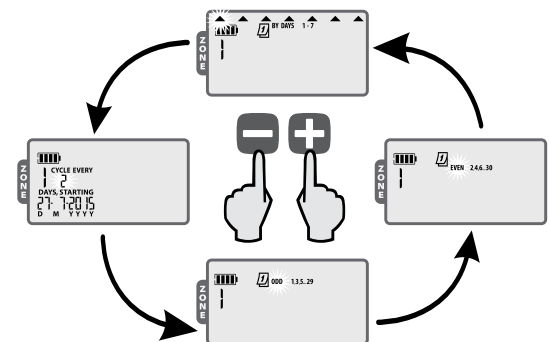

#### Κύκλος ποτίσματος (μέρες)

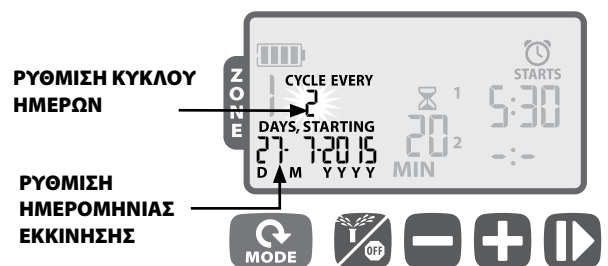

- ▶ Πατήστε το πλήκτρο **+** ή **-** για να ορίσετε τον αριθμό των ημερών στον κύκλο ποτίσματος, και στη συνέχεια πατήστε **▶▶**

- ▶ Πατήστε το πλήκτρο **+** ή **-** για να ορίσετε την επόμενη Ημέρα ποτίσματος, και στη συνέχεια πατήστε **▶▶**

## Μονές ημέρες / Ζυγές ημέρες

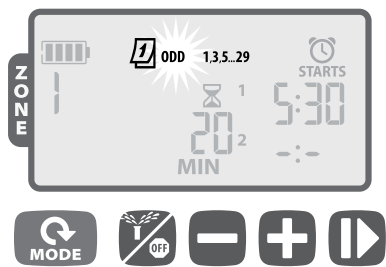

- ▶ Όταν αναβοστήνουν οι ενδείξεις **ODD 1,3,5...29** (ή **EVEN 2,4,6...30**), πατήστε **▶**

**!** **ΣΗΜΕΙΩΣΗ:** Στις μονές ημέρες δεν θα ποτίσει στις 31 του μήνα.

## Αυτόματη λειτουργία

Πατήστε το πλήκτρο **MODE** μέχρι να εμφανιστεί η ένδειξη **AUTO RUN** στην οθόνη.

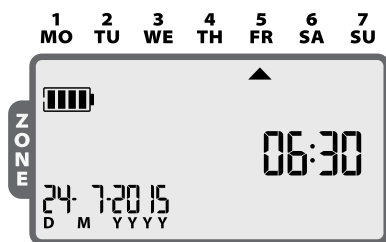

Στη λειτουργία **AUTO RUN**, ο WPX θα αρδεύσει την κάθε ζώνη σύμφωνα με το προγραμματισμένο πρόγραμμα. Εάν κάποιες ζώνες έχουν προγραμματιστεί να λειτουργήσουν την ίδια ώρα και ημέρα, ο προγραμματιστής σας θα τοποθετήσει αυτές τις ζώνες στη ουρά και θα αρδεύσει μια βαλβίδα τη φορά, ξεκινώντας πρώτα από τη ζώνη με το χαμηλότερο αριθμό.

**!** **ΣΗΜΕΙΩΣΗ:** Μετά από 5 λεπτά αδράνειας, ο προγραμματιστής θα επανέλθει στη λειτουργία **AUTO RUN** (εκτός και αν ο προγραμματιστής είναι σβηστός - στη θέση **OFF**) και θα σβήσει η οθόνη. Πατήστε οποιοδήποτε πλήκτρο για να ανάψετε την οθόνη.

## Εκτός λειτουργίας

Πατήστε το πλήκτρο **OFF** μέχρι να εμφανιστεί η ένδειξη **OFF** στην οθόνη.



Η επιλογή της θέσης **OFF** θα ακυρώσει τυχόν ενεργό πότισμα και θα αποτραπεί η αυτόματη έναρξη της άρδευσης.

**!** **ΣΗΜΕΙΩΣΗ:** Επιλέξτε τη λειτουργία **AUTO RUN** για να συνεχίσετε την κανονική λειτουργία. Το προγραμματισμένο πρόγραμμα άρδευσης ΔΕΝ θα εκτελεστεί εάν ο προγραμματιστής είναι στη θέση **OFF**.

**!** **ΣΗΜΕΙΩΣΗ:** Εάν θέλετε να σταματήσετε την αυτόματη άρδευση μόνο για μερικές ημέρες, σας προτείνουμε να χρησιμοποιήσετε τη λειτουργία "Καθυστέρηση ποτίσματος" η οποία περιγράφεται στη σελίδα 10.

**!** **ΣΗΜΕΙΩΣΗ:** Για να βάλετε ξανά σε λειτουργία το πότισμα, πατήστε το πλήκτρο **OFF** ξανά για να επιστρέψετε στη λειτουργία **AUTO RUN**.

## Χειροκίνητο πότισμα

Πατήστε το πλήκτρο **ALL** μέχρι να εμφανιστεί η οθόνη του Χειροκίνητου ποτίσματος.

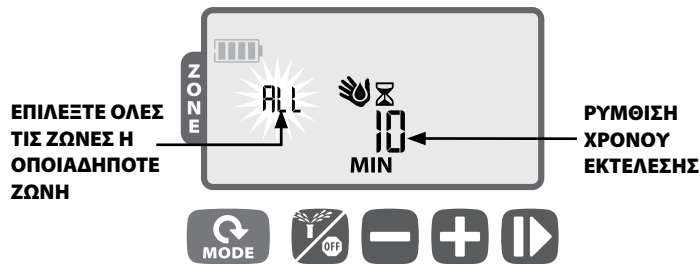

- ▶ Πατήστε **+ ή -** για να επιλέξετε **ΟΛΕΣ** τις ζώνες ή **ΜΙΑ** ζώνη, και στη συνέχεια πατήστε **▶**

- ▶ Πατήστε **+ ή -** για να ορίσετε το Χρόνο εκτέλεσης για τις επιλεγμένες ζώνες, και στη συνέχεια πατήστε **▶** για να ξεκινήσετε το πότισμα.

**!** **ΣΗΜΕΙΩΣΗ:** Για να ποτίσετε στην προγραμματισμένη διάρκεια την κάθε ζώνη: Πατήστε **-** κατά τη ρύθμιση της χειροκίνητης διάρκειας μέχρι να εμφανιστεί στην οθόνη η ένδειξη "SCH" MIN.

## Χειροκίνητη έναρξη με το πάτημα ενός πλήκτρου

Ποτίστε **ΟΛΕΣ** τις ζώνες **άμεσα** σύμφωνα με τους προγραμματισμένους χρόνους εκτέλεσης:

- ▶ Με τον προγραμματιστή να είναι στη λειτουργία **AUTO RUN**, πατήστε το πλήκτρο **▶** για 3 δευτερόλεπτα για να ξεκινήσει το πότισμα σε όλες τις ζώνες οι οποίες διαθέτουν προγραμματισμένο χρόνο εκτέλεσης.

## Εποχιακή ρύθμιση

Πατήστε το κουμπί **MODE** μέχρι να εμφανιστεί η Εποχιακή ρύθμιση στην οθόνη.

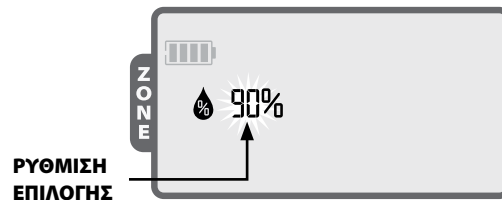

Η λειτουργία **SEASONAL ADJUST** (Εποχιακή Ρύθμιση) σας επιτρέπει να αυξήσετε ή να μειώσετε τη διάρκεια λειτουργίας σε όλες τις ζώνες κατά ένα συγκεκριμένο ποσοστό (10% έως 200%).

- ▶ Πατήστε **+ ή -** για να αυξήσετε ή να μειώσετε τη ρύθμιση.

**!** **ΣΗΜΕΙΩΣΗ:** Η λειτουργία **SEASONAL ADJUST** εφαρμόζεται σε ολόκληρο το αυτόματο πότισμα.

## Ειδικά χαρακτηριστικά

### Καθυστέρηση ποτίσματος

Καθυστέρηση αυτόματης άρδευσης μέχρι και 9 ημέρες.

- ▶ Πατήστε το πλήκτρο **MODE** μέχρι να εμφανιστεί η οθόνη **AUTO RUN**. (Η συσκευή κανονικά ΔΕΝ πρέπει να ποτίζει τη δεδομένη στιγμή.)

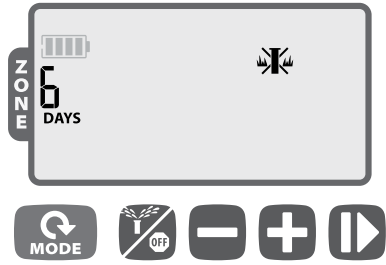



- ▶ Πατήστε το πλήκτρο **+** για 3 δευτερόλεπτα. Στη συνέχεια πατήστε τα πλήκτρα **+ ή -** για να επιλέξετε τον αριθμό των DAYS (ημερών) καθυστέρησης άρδευσης, μέχρι και 9 ημέρες.

☛ Για να ακυρώσετε, πατήστε το πλήκτρο **-** μέχρι η τιμή των DAYS(ημερών) να ρυθμιστεί στο 0. (Ο προγραμματιστής θα επανέλθει στην **AUTO RUN(Αυτόματη λειτουργία)**.)

**Το ΣΥΜΒΟΛΟ** και οι υπόλοιπες ΗΜΕΡΕΣ (DAYS) εμφανίζονται στην οθόνη για όσο διάστημα η Καθυστέρηση ποτίσματος παραμένει σε ισχύ.



### Αποθήκευση προεπιλογής

Αποθηκεύστε τα προγράμματα άρδευσης για μελλοντική χρήση.

- ▶ Πατήστε το πλήκτρο  μέχρι να εμφανιστεί η ένδειξη **OFF** στην οθόνη.
- ▶ Πατήστε και αφήστε και τα δύο πλήκτρα  και **+** ταυτόχρονα.
- ▶ Το σύμβολο "OFF" θα αναβοσβήσει για λίγο για να επιβεβαιώσει την αποθήκευση των προγραμμάτων.

### Επαναφορά προεπιλογής



Επαναφορά αποθηκευμένων προγραμμάτων άρδευσης.

- ▶ Πατήστε το πλήκτρο  μέχρι να εμφανιστεί η οθόνη **OFF**.
- ▶ Πατήστε και αφήστε και τα δύο πλήκτρα **+** και  ταυτόχρονα.
- ▶ Το σύμβολο "OFF" θα αναβοσβήσει για λίγο για να επιβεβαιώσει την επαναφορά των προγραμμάτων.

### Επαναφορά εργοστασιακών ρυθμίσεων

Επαναφορά εργοστασιακών ρυθμίσεων προγραμματιστή.

⚠ **ΠΡΟΣΟΧΗ:** Όλα τα αποθηκευμένα προγραμματισμένα προγράμματα άρδευσης στη μνήμη θα διαγραφούν. Ωστόσο, οι Εργοστασιακές ρυθμίσεις θα παραμείνουν αποθηκευμένες σε ξεχωριστή μνήμη και δεν θα επηρεαστούν από την Επαναφορά των εργοστασιακών ρυθμίσεων.

- ▶ Πατήστε το πλήκτρο **MODE** μέχρι να εμφανιστεί η Εποχιακή ρύθιση στην οθόνη.
- ▶ Πατήστε και αφήστε και τα δύο πλήκτρα  και  ταυτόχρονα.

### Παράκαμψη αισθητήρα βροχής

Ρύθμιση του αισθητήρα σε Ενεργό ή Παράκαμψη για όλες τις ζώνες.

- ▶ Πατήστε το πλήκτρο **MODE** μέχρι να εμφανιστεί η οθόνη **AUTO RUN** (ΑΥΤΟΜΑΤΗ ΛΕΙΤΟΥΡΓΙΑ).
- ▶ Πατήστε και αφήστε και τα δύο πλήκτρα **-** και  ταυτόχρονα για εναλλαγή μεταξύ των επιλογών OBEY (Να τηρηθεί) και IGNORE (Να αγνοηθεί).

☛ **Το ΣΥΜΒΟΛΟ** εμφανίζεται όταν έχει επιλεγθεί η ένδειξη IGNORE. **Ρύθμιση του αισθητήρα σε Ενεργό ή Παράκαμψη για ξεχωριστή ζώνη.**

- ▶ Πατήστε το πλήκτρο **MODE** μέχρι να εμφανιστεί η οθόνη Ορισμού προγράμματος άρδευσης.
- ▶ Πατήστε **+ ή -** για να επιλέξετε τη ζώνη που επιθυμείτε.
- ▶ Πατήστε και αφήστε και τα δύο πλήκτρα **-** και  ταυτόχρονα για εναλλαγή μεταξύ των επιλογών OBEY και IGNORE.

☛ **Το ΣΥΜΒΟΛΟ** εμφανίζεται όταν έχει επιλεγθεί η ένδειξη IGNORE.

### Εγκατάσταση

#### Καλωδίωση βαλβίδας

Τα καλώδια μπορούν να επεκταθούν μέχρι 30 μέτρα (100 πόδια) (ελάχιστο μέγεθος καλωδίου 18AWG / 0,75 mm<sup>2</sup>) από τον προγραμματιστή. Όλες οι καλωδιακές συνδέσεις θα πρέπει να γίνουν χρησιμοποιώντας αδιάβροχα κιτ βυσμάτων (δεν παρέχονται).

- ▶ Συνδέστε τα μαύρα καλώδια από την κάθε βαλβίδα στο μαύρο (κοινό) καλώδιο(α) στο WPX.
- ▶ Συνδέστε ένα κόκκινο καλώδιο από την κάθε βαλβίδα στο κατάλληλο καλώδιο ζώνης στο WPX.
- ▶ Συνδέστε την προαιρετική Κεντρική βαλβίδα.

#### ΚΑΛΩΔΙΩΣΗ ΒΑΛΒΙΔΑΣ

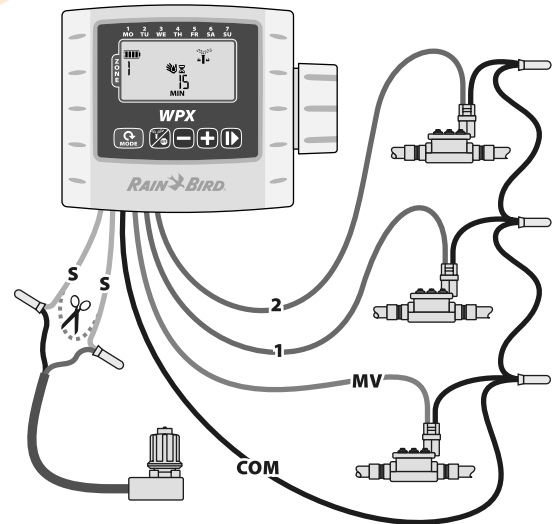

- !** **ΣΗΜΕΙΩΣΗ:** Ο WPX μπορεί να τοποθετηθεί σε ηλεκτρομαγνητική βαλβίδα εκκίνησης DC χρησιμοποιώντας το παρεχόμενο στήριγμα βαλβίδας, ή σε τοίχο χρησιμοποιώντας το προαιρετικό στήριγμα τοίχου (Μοντέλο: 9VMOUNT).

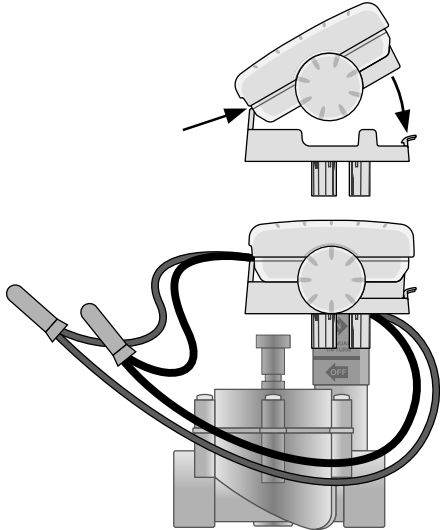

## Μπαταρίες

Ο Rain Bird WPX χρησιμοποιεί δυο αλκαλικές μπαταρίες 9 βολτ για τη λειτουργία του. Ο προγραμματιστής σας μπορεί να λειτουργήσει χρησιμοποιώντας μία ή δυο αλκαλικές μπαταρίες. Υπό κανονικές συνθήκες, η αναμενόμενη ζωή της μπαταρίας είναι 1 χρόνος και δυο χρόνια εάν χρησιμοποιείτε δυο μπαταρίες των 9 βολτ.

## Αντικατάσταση μπαταριών

1. Αφαιρέστε το καπάκι του θαλάμου μπαταριών.
2. Εγκαταστήστε μια ή δυο αλκαλικές μπαταρίες 9 βολτ στα παρεχόμενα κλίπ μπαταρίας.
3. Τοποθετήστε ξανά το καπάκι του θαλάμου μπαταριών.

- !** **ΣΗΜΕΙΩΣΗ:** Μην μπερδεύετε καινούργιες με παλιές μπαταρίες. Μπορεί να μειώσει τη ζωή της μπαταρίας και να προκαλέσει πρόωρη διακοπή λειτουργίας του προγραμματιστή.

## Προαιρετικός αισθητήρας βροχής

- ▶ Κόψτε το κίτρινο δαχτυλίδι στη μέση και αφαιρέστε περίπου 1,5 εκατοστά (1/2") από τη μόνωση

- !** **ΣΗΜΕΙΩΣΗ:** Κόψτε το κίτρινο δαχτυλίδι καλωδίου μόνο όταν κάνετε εγκατάσταση του αισθητήρα βροχής.

- ▶ Συνδέστε τον αισθητήρα στους ακροδέκτες με αδιάβροχα βύσματα.

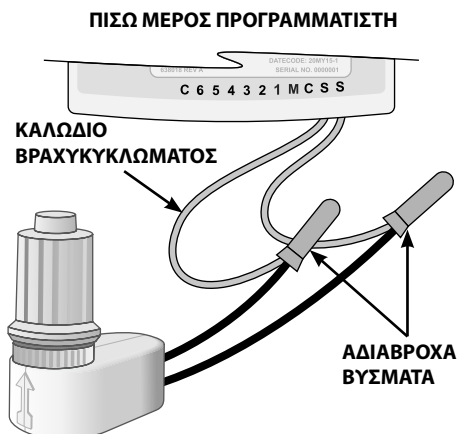

## Αντιμετώπιση προβλημάτων

Πρόβλημα	Πιθανή αιτία	Πιθανή λύση
<b>Χωρίς ενδείξεις</b>	Η οθόνη είναι σε κατάσταση ύπνου/ εξοικονόμησης ενέργειας.	Πατήστε οποιοδήποτε πλήκτρο για να ξυπνήσετε την οθόνη.
	Οι μπαταρίες είναι άδειες.	Αντικαταστήστε τις μπαταρίες.
<b>Δεν ξεκινάει η αυτόματη άρδευση.</b>	Απουσία ώρας εκκίνησης, χρόνου εκτέλεσης ή ημερών ποτίσματος.	Ορίστε ώρα εκκίνησης, χρόνο εκτέλεσης και ημέρες ποτίσματος.
	Ο δακτύλιος του καλωδίου αισθητήρα έχει κοπεί αλλά δεν έχει εγκατασταθεί αισθητήρας βροχής.	Επανασυνδέστε τα καλώδια του αισθητήρα ή παρακάμψτε τη λειτουργία του αισθητήρα.
	Έχει οριστεί η καθυστέρηση ποτίσματος.	Απενεργοποιήστε την καθυστέρηση ποτίσματος.
<b>Η αυτόματη άρδευση έχει ξεκινήσει αλλά δεν ξεκινά το πότισμα</b>	Απουσία πίεσης νερού.	Ανοίξτε την κεντρική παροχή νερού.
	Λανθασμένη καλωδίωση.	Ελέγξτε εάν είναι σωστή η συνδεσμολογία ή αν υπάρχει βραχυκύκλωμα στην καλωδίωση.
	Ελαττωματική βαλβίδα.	Αντικαταστήστε τη βαλβίδα.
	Μη συμβατή βαλβίδα.	Πρέπει να χρησιμοποιηθεί ηλεκτρομαγνητική βαλβίδα 9 βολτ ή συμβατή ηλεκτρομαγνητική βαλβίδα.
<b>Ο προγραμματιστής ποτίζει περισσότερο από το αναμενόμενο.</b>	Υπερβολική ώρα εκκίνησης, χρόνος εκτέλεσης ή ημέρες ποτίσματος.	Αλλάξτε την ώρα εκκίνησης, το χρόνο εκτέλεσης ή τις ημέρες ποτίσματος όπως επιθυμείτε.
	Εποχιακή ρύθμιση	Μειώστε την τιμή της εποχιακής ρύθμισης όπως απαιτείται.
<b>Η ένδειξη "Manual Watering ALL-Χειροκίνητο πότισμα ΟΛΩΝ" δεν ποτίζει τις ζώνες ή δεν υπάρχει διαθέσιμη ως επιλογή.</b>	Μια ή περισσότερες ζώνες δεν έχουν προγραμματισμένο χρόνο έναρξης ή χρόνο εκτέλεσης.	Προγραμματίστε το χρόνο έναρξης και το χρόνο εκτέλεσης για όλες τις επιθυμητές ζώνες.



**Rain Bird Corporation**  
6991 East Southpoint Road  
Tucson, AZ 85756  
EE. UU.  
Τηλ.: (520) 741-6100  
Φαξ: (520) 741-6522

**Rain Bird International**  
1000 West Sierra Madre Avenue  
Azusa, CA 91702  
EE. UU.  
Τηλ.: +1 (626) 963-9311  
Φαξ: +1 (626) 963-9311

**Rain Bird Europe SNC**  
900, rue Ampère, B.P. 72000  
13792 Aix en Provence Cedex 3  
FRANCIA  
Τηλ.: (33) 4 42 24 44 61  
Φαξ: (33) 4 42 24 24 72

**Rain Bird France SNC**  
900, rue Ampère, B.P. 72000  
13792 Aix en Provence Cedex 3  
FRANCIA  
Τηλ.: (33) 4 42 24 44 61  
Φαξ: (33) 4 42 24 24 72

**Rain Bird Ibérica. S.A.**  
Polígono Ind. Pinares Llanos  
C/ Carpinteros, 12, 2ºC  
28670 Villaviciosa de Odón, Madrid  
ESPAÑA  
Τηλ.: (34) 91 632 48 10  
Φαξ: (34) 91 632 46 45

**Rain Bird Deutschland GmbH**  
Königstraße 10c  
70173 Stuttgart  
DEUTSCHLAND  
Τηλ.: +49 (0)711 222 54 158  
Φαξ: +49 (0)711 222 54 200

**Rain Bird Sverige AB**  
C/O Matrisen  
Stortorget 29  
211 34 Malmö  
Τηλ.: (46) 42 25 04 80  
Φαξ: (46) 42 20 40 65

**Rain Bird Türkiye**  
Çamlık Mh. Dinc Sokak Sk. No.4 D:59-60  
34775 Ümraniye, Istanbul  
TÜRKİYE  
Τηλ.: (90) 216 443 75 23  
Φαξ: (90) 216 461 74 52

© 2015 Rain Bird Corporation  
® Σήμα κατατεθέν της Rain Bird Corporation

www.rainbird.com  
www.rainbird.eu

P/N: 690173-01 EN 02JL15